



別注オリジナル

ふせん大特集!!

オリジナリティあふれる完全別注のふせんのご要望にお応えします!
他にはないオリジナルペルティを作いませんか?

ふせん全ページに印刷ができる!
コストを抑えてお手軽に製作できるふせんです。

カバーなしタイプふせん

20枚綴り 30枚綴り 50枚綴り 100枚綴り ※PP袋入

50個~

ふせん紙の色は5色から選択可能です。
ブルー ピンク イエロー グリーン ホワイト



B W50×H75mm

D W100×H75mm

C W70×H75mm

A W25×H75mm

台紙両面にフルカラー印刷可能!
用途に合わせてサイズを選べる蛍光ふせんです。

台紙付ミニふせん

20枚綴り 30枚綴り 50枚綴り ※PP袋入

50個~

ふせん紙の色は5色から選択可能です。
ブルー ピンク イエロー グリーン オレンジ



A-4 W60×H100mm

A-3 W60×H85mm

A-1 W60×H55mm

A-2 W60×H70mm

表紙別注&ふせんに印刷も可能!

表紙カバー付タイプふせんA

50個~



A-2

カバーサイズ:W60×H80mm

蛍光5連ふせん



【紙素材】

【フィルム素材】

【6連タイプ】

【9連タイプ】

次から次に取り出せる便利なふせん。

20枚綴り 30枚綴り 50枚綴り ※PP袋入

ふせん紙の色は5色から選択可能です。

ブルー ピンク イエロー グリーン ホワイト

※蛍光5連ふせん2種、ジグザグフィルム式ふせん2種は印刷不可となり、用紙の色・順番は選べません。
※フィルム素材が含まれるタイプは20枚綴りのみとなります。

ふせん紙の種類をお選びください。



A-1 W50×H75mm

A-2 W25×H75mm(×2本)

A-3 蛍光5連(紙素材)

A-4 蛍光5連(フィルム素材)

A-5 W38×H50mm(×2個)

A-7 ジグザグフィルム式6連

A-8 ジグザグフィルム式9連

表紙別注&ふせんに印刷も可能!

表紙カバー付タイプふせんB~D

50個~

蛍光5連ふせん



【紙素材】

【フィルム素材】

ジグザグフィルムふせん



【6連タイプ】

【9連タイプ】



次から次に取り出せる便利なふせん。

20枚綴り 30枚綴り 50枚綴り ※PP袋入

ふせん紙の色は5色から選択可能です。

ブルー ピンク イエロー グリーン ホワイト

※蛍光5連ふせん2種、ジグザグフィルム式ふせん2種は印刷不可となり、用紙の色・順番は選べません。
※フィルム素材が含まれるタイプは20枚綴りのみとなります。

ふせん紙の種類をお選びください。



B-1 W25×H75mm W50×H75mm

B-2 W25×H75mm(×3本)

B-3 W25×H75mm 蛍光5連(紙素材)

B-4 W25×H75mm 蛍光5連(紙素材)

B-5 W70×H75mm

B-6 W25×H75mm 蛍光5連(フィルム素材)

B-7 W25×H75mm 蛍光5連(フィルム素材)

B-8 W25×H75mm W38×H50mm(×2個)

B-11 W25×H75mm ジグザグフィルム式6連

B-12 W25×H75mm ジグザグフィルム式6連

B-13 W25×H75mm ジグザグフィルム式9連

B-14 W25×H75mm ジグザグフィルム式9連

ふせん紙の種類をお選びください。

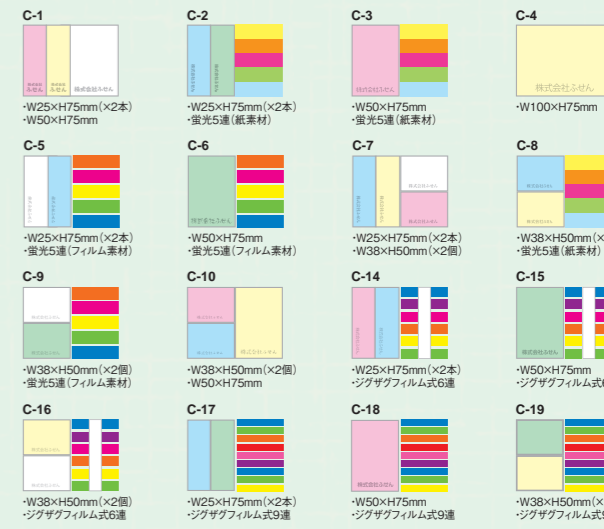

C-1 W25×H75mm(×2本) W50×H75mm

C-2 W25×H75mm(×2本) 蛍光5連(紙素材)

C-3 W50×H75mm 蛍光5連(紙素材)

C-4 W100×H75mm

C-5 W25×H75mm(×2本) 蛍光5連(フィルム素材)

C-6 W50×H75mm 蛍光5連(フィルム素材)

C-7 W25×H75mm(×2本) W38×H50mm(×2個)

C-8 W38×H50mm(×2個) 蛍光5連(紙素材)

C-9 W38×H50mm(×2個) 蛍光5連(フィルム素材)

C-10 W38×H50mm(×2個) W50×H75mm

C-14 W25×H75mm(×2本) ジグザグフィルム式6連

C-15 W50×H75mm ジグザグフィルム式6連

C-16 W38×H50mm(×2個) ジグザグフィルム式6連

C-17 W25×H75mm(×2本) ジグザグフィルム式9連

C-18 W38×H50mm(×2本) ジグザグフィルム式9連

C-19 W38×H50mm(×2個) ジグザグフィルム式9連

ふせん紙の種類をお選びください。



D-1 W70×H75mm W25×H75mm(×2本)

D-2 W50×H75mm W25×H75mm 蛍光5連(紙素材)

D-3 W70×H75mm 蛍光5連(紙素材)

D-4 W50×H75mm W25×H75mm 蛍光5連(フィルム素材)

D-5 W70×H75mm W25×H75mm 蛍光5連(フィルム素材)

D-6 W38×H50mm(×2個) W25×H75mm 蛍光5連(フィルム素材)

D-7 W38×H50mm(×2個) W25×H75mm 蛍光5連(紙素材)

D-8 W70×H75mm W38×H50mm(×2個)

D-9 W50×H75mm W25×H75mm W38×H50mm(×2個)

D-13 W50×H75mm W25×H75mm ジグザグフィルム式6連

D-14 W70×H75mm ジグザグフィルム式6連

D-15 W38×H50mm(×2個) W25×H75mm ジグザグフィルム式6連

D-16 W50×H75mm W25×H75mm ジグザグフィルム式9連

D-17 W70×H75mm ジグザグフィルム式9連

D-18 W38×H50mm(×2個) W25×H75mm ジグザグフィルム式9連

D-19 W25×H75mm(×5本)



B-12

カバーサイズ:W80×H80mm



C-6

カバーサイズ:W105×H80mm



D-4

カバーサイズ:W130×H80mm

SDGsに貢献！エコ素材アイテム特集

資料のお渡し用にぴったり！環境にやさしい紙製フォルダー。



1638 A4ペーパーフォルダー

入数 500 / 図500~
参考上代 なし

送料：元払サービス
●材質：紙 ●本体サイズ：310×220mm



※3,000枚以上は基本的にノリ付納品となります。
※別注箇所：本体全面



01 上質紙

02 バガス

03 竹紙

国内初！使用済クリアフォルダーを再利用！

1639 A4クリアフォルダー Loop

入数 500 / 図500~
参考上代 なし

送料：元払サービス
●材質：再生PP (0.2mm) ●本体サイズ：310×220mm



※3,000枚以上は基本的にノリ付納品となります。
※別注箇所：本体全面



再生率50%

※印刷済の製品を再生利用しているため、本体はグリーンがかった色となります。



1本で4つの機能！環境にやさしい半永久鉛筆が付いた多機能タッチペン。

1641 4 in 1 鉛筆

入数 500 / 図100~
参考上代 ¥140

送料：620本以上元払サービス
●材質：ABS、シリコンゴム、PP他 ●本体サイズ：147×17×13mm
●パッケージサイズ：155×45×13mm ●パッケージ形態：台紙、PP袋



01 ホワイト

02 ブラック



ボールペン

消しゴム

タッチペン

黒鉛と合金の粒子が筆跡に

カバーには再生PU、紙には再生紙を使用したエコなレザー調ノート。



01 ベージュ

02 グレー

03 ネイビー

名入サイズ
30×40mm

名入サイズ
100×50mm
(フルカラーのみ)

再生素材を使用
再生PU 再生紙
30% + 70%

再生素材を使用した地球にやさしいステーションナリーです。



高級感のあるレザー調のカバー。



サッと取り出して使えるハンディサイズ。

0066 リサイクルレザーノートブック

入数 100 / 図100~
参考上代 ¥350

送料：200個以上元払サービス
●材質：再生PU、再生紙他 ●本体サイズ：144×93×13mm
●パッケージ形態：PP袋 ●備考：用紙64枚(横野)



箔押し名入印刷色見本 下記のカラー見本からお選びください。

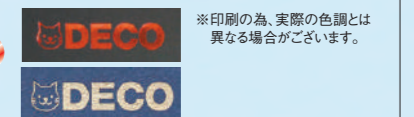
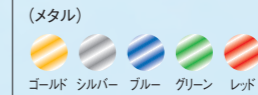

牛乳パックを再利用して作られた環境にやさしい文具です。



スリーブは牛乳パックを再利用

名入サイズ
5×60mm

メモ用紙は牛乳パックを再利用

名入サイズ
50×50mm

牛乳パックを再利用したエコなスリーブです。

牛乳パックを再利用したエコなメモ用紙です。

1643 牛乳パックボールペン

入数 600 / 図100~
参考上代 ¥110

送料：690本以上元払サービス
●材質：PLA、再生牛乳パック他 ●本体サイズ：140×18×10.5mm
●パッケージ形態：PP袋 ●備考：ブラック、ホワイト、ブルー3色取混ぜ



1644 牛乳パックメモ

入数 100 / 図100~
参考上代 ¥220

送料：350個以上元払サービス
●材質：再生牛乳パック、紙 ●本体サイズ：80×80×24mm
●パッケージ形態：PP袋 ●備考：メモ用紙200枚(無地)



廃棄予定衣類の再利用

再生ナイロン30%使用

衣類の生産中に生まれた端切れや不良品の糸をより分け、ナイロンと混紡した再生素材を使用しています。



洗濯可



0050 Re:WEAR イージーケアトート

入数 200 / 図100~⑤
参考上代 ¥660

送料: 300個以上元払サービス
●材質: ナイロン(再生衣類) ●本体サイズ: 約420(持ち手含む620) × 380×100(横マチ) mm ●パッケージサイズ: 約130×160×20mm ●パッケージ形態: PP袋

動画をチェック



0051 Re:WEAR イージーケアトート flat

入数 200 / 図100~⑤
参考上代 ¥590

送料: 300個以上元払サービス
●材質: ナイロン(再生衣類) ●本体サイズ: 約360(持ち手含む570) × 330mm ●パッケージサイズ: 約120×140×20mm ●パッケージ形態: PP袋

動画をチェック



再生PET使用

再生PETとは

ペットボトルから作られた、再生ポリエステルを使用した素材です。石油資源の使用、および産業廃棄物の削減に貢献します。



洗濯可



0052 Re:PET ポータブルバッグ

入数 200 / 図100~⑤
参考上代 ¥440

送料: 400個以上元払サービス
●材質: ポリエステル(再生PET) ●本体サイズ: 約420(持ち手含む620) × 380×100(横マチ) mm ●パッケージサイズ: 約150×160×20mm ●パッケージ形態: PP袋

動画をチェック



0053 Re:PET ポータブルバッグ mini

入数 300 / 図100~⑤
参考上代 ¥380

送料: 400個以上元払サービス
●材質: ポリエステル(再生PET) ●本体サイズ: 約260(持ち手含む410) × 270×180(横マチ) mm ●パッケージサイズ: 約120×140×20mm ●パッケージ形態: PP袋

動画をチェック



再生素材100%使用

再生コットン70%+再生ポリエステル30%使用

製造過程で発生する生地端切れを再利用した環境にやさしい混紡繊維を使用。(再生素材のため、色味や質感に差がある場合がございます。)



0058 仕切りが動くキャンバストート

入数 100 / 図100~⑤
参考上代 ¥960

送料: 200個以上元払サービス
●材質: 再生コットン、再生ポリエステル ●本体サイズ: 約230×250×120mm

小売不可



サイズイメージ

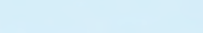

0068 Re:キャンバス2wayトート

入数 80 / 図100~⑤
参考上代 ¥650

送料: 160個以上元払サービス
●材質: 再生コットン、再生ポリエステル ●本体サイズ: 約280×360mm (マチなし時)、約200×360×200mm (マチあり時)



再生PP使用

再生PPとは

使用済みのレジヤシートなどを回収しリサイクルしたエコ素材です。再生率95%以上が認められたRCS-100認証を取得しています。



1656 デイリーレジャートート(M)

入数 200 / 図100~⑤
参考上代 ¥420

送料: 190個以上元払サービス
●材質: 再生PP ●本体サイズ: 約250×400×150mm



再生不織布使用

再生不織布とは

不織布の端切れなどを回収し、溶かしてベレットにした上、再度シート状にしたものです。石油の節約や産業廃棄物の削減につながります。



1534 再生不織布A4スクエアトート

入数 200 / 図100~⑤
参考上代 ¥190

送料: 420個以上元払サービス
●材質: 再生不織布 ●本体サイズ: 約350×280×70mm



エコマーク付き

実用的なシンプル付箋セット。端から見えるカラーがアクセントに。

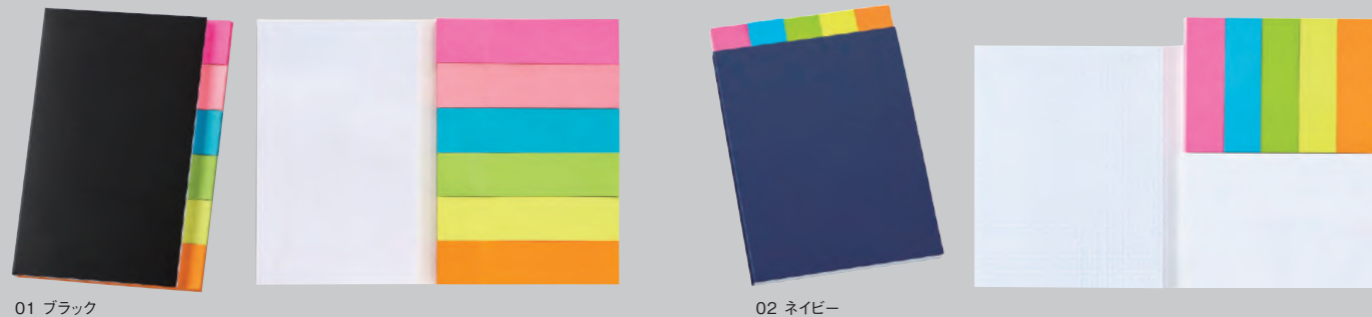

01 ブラック

02 ネイビー



02 ネイビー

03 ホワイト

箔押し名入印刷色見本 下記のカラー見本からお選びください。

(メタル)

- 6+1付箋セット
- クラフトワークメモ
- 印刷の為、実際の色調とは異なる場合がございます。
- 5+2付箋セット
- サイドカラーリングメモ

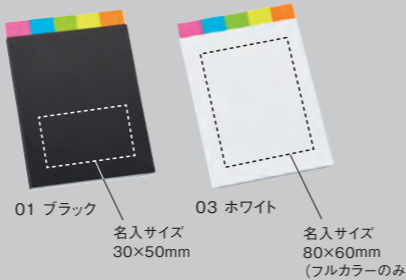

01 ブラック

03 ホワイト

0002 6+1付箋セット

入数 200 / 図100~^⑤
参考上代 ¥300
送料:400個以上元払サービス
●材質:紙 ●本体サイズ:105×74×7mm ●パッケージ形態:PP袋
●備考:メモ付箋(30枚)、スティック付箋6種(各30枚)

※小売販売をご予定の際はお声掛けください。(販売内容のご確認をさせていただきます)

0013 5+2付箋セット

入数 200 / 図100~^⑤
参考上代 ¥300
送料:400個以上元払サービス
●材質:紙 ●本体サイズ:105×74×7mm ●パッケージ形態:PP袋 ●備考:
メモ付箋大(30枚)、メモ付箋中(30枚)、スティック付箋5種(各30枚)

※小売販売をご予定の際はお声掛けください。(販売内容のご確認をさせていただきます)

無骨なクラフト紙と繊細な白の2mm方眼が融合。
古紙40%以上を配合したエシカルなメモ。



01 チャコール

R240

古紙パルプ配合率
40%以上の
再生紙を使用。



02 ネイビー

03 オリーブ

04 バーガンディ

0018 クラフトワークメモ

入数 200 / 図100~^⑤
参考上代 ¥270
送料:400個以上元払サービス
●材質:紙、スチール ●本体サイズ:105×74×12mm ●備考:メモ用紙
70枚(2mm方眼入)、PP袋添付(名入の場合はPP袋入)

※小売販売をご予定の際はお声掛けください。(販売内容のご確認をさせていただきます)

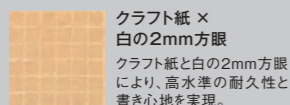

クラフト紙 ×
白の2mm方眼
クラフト紙と白の2mm方眼
により、高水準の耐久性と
書き心地を実現。

側面のカラーが映えるリングメモ。
品質&機能性を約束するメイドインジャパン。



02 ネイビー/ライトグリーン

01 ブラック/レッド



03 ブラウン/オレンジ



04 バーガンディ/ブルー

0006 サイドカラーリングメモ

入数 200 / 図100~^⑤
参考上代 ¥230
送料:400個以上元払サービス
●材質:紙、スチール ●本体サイズ:124×74×6mm ●備考:メモ用紙
50枚(2mm方眼入)、PP袋添付(名入の場合はPP袋入)

※小売販売をご予定の際はお声掛けください。(販売内容のご確認をさせていただきます)

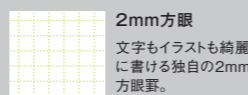

2mm方眼
文字もイラストも綺麗
に書ける独自の2mm
方眼。

コンパクトサイズのブック型ふせんセット！

表紙は再生クラフト紙を使用しています。



1050

ブック型エコ付箋メモ

入数 300 / 図100~^⑤
参考上代 ¥130
送料:600個以上元払サービス
●材質:再生クラフト紙、紙 ●本体サイズ:105×80×10mm
●パッケージ形態:PP袋 ●備考:メモ付箋大30枚、メモ付箋中
25枚、スティック付箋5種×25枚

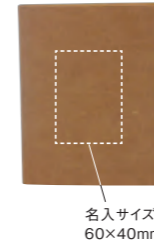

名入サイズ
60×40mm

レザー調カバーのブック型ふせんセット。

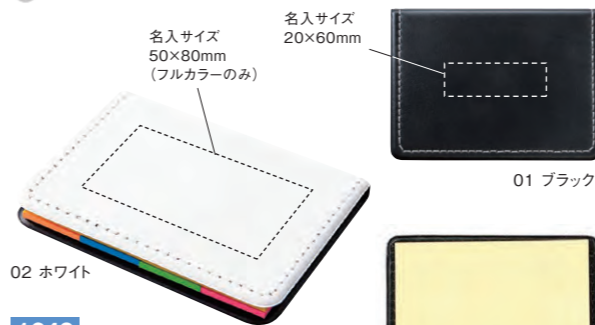

02 ホワイト

01 ブラック

1649

レザー調フせんブック

入数 200 / 図200~^⑤
参考上代 ¥190
送料:500個以上元払サービス
●材質:PU、紙 ●本体サイズ:76×105×10mm
●パッケージ形態:PP袋 ●備考:メモ付箋25枚、
スティック付箋4種×25枚



リーズナブルでコンパクト！

用途で使い分けられる5色のふせんセット。



名入サイズ
48×68.5mm(フルカラーのみ)
(※窓穴部分には印刷できません)

1047

5色ふせんセット

入数 500 / 図100~^⑤
参考上代 ¥120
送料:720個以上元払サービス
●材質:ABS、紙 ●本体サイズ:54×75×6mm ●パッケージ
形態:PP袋 ●備考:スティック付箋5種×20枚



持ち運びに便利なコンパクトサイズ！

再生クラフト紙を使用したエコ商品です。

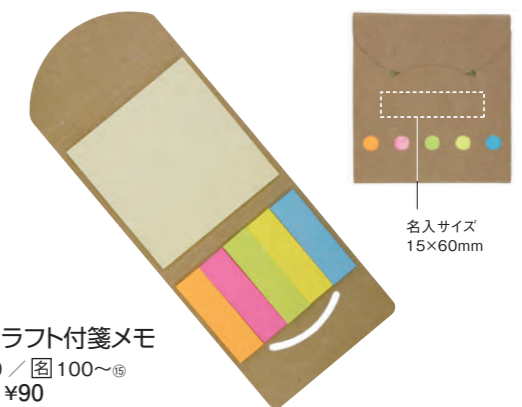

名入サイズ
15×60mm

1521

エコ・クラフト付箋メモ

入数 600 / 図100~^⑤
参考上代 ¥90
送料:860個以上元払サービス
●材質:再生クラフト紙、紙 ●本体サイズ:90×80×7mm
●パッケージ形態:PP袋 ●備考:メモ付箋25枚、スティック
付箋5種×25枚



高級感のあるPVCケース入り！

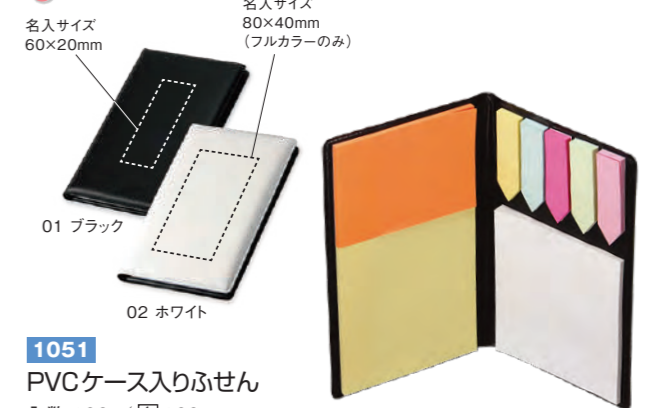

名入サイズ
60×20mm

01 ブラック

名入サイズ
80×40mm
(フルカラーのみ)

02 ホワイト

1051

PVCケース入りふせん

入数 100 / 図100~^⑤
参考上代 ¥250
送料:300個以上元払サービス
●材質:PVC、紙 ●本体サイズ:130×80×13mm ●パッケージ形態:PP袋
●備考:メモ付箋3種×約30枚、スティック付箋5種×約30枚



7色のカラフルなふせんが書類を彩ります。

フルカラー印刷が映えるケース入り。



名入サイズ
33×84mm(フルカラーのみ)

ケースには
10cmの目盛り付き

1048

カラフルふせんセット

入数 300 / 図100~^⑤
参考上代 ¥160
送料:540個以上元払サービス
●材質:ABS、紙 ●本体サイズ:62×108×6mm ●パッケージ
形態:PP袋 ●備考:スティック付箋7種×約25枚



名入サイズ
15×50mm

短納期!
小ロット対応!
100個〜OK



カバー全面印刷でPR力抜群の カスタムメイドふせんシリーズ!!

Tシャツ型のユニークなふせん!

1042 カスタムメイドTシャツ型ふせん [別注のみ]

入数 200 / 図 100〜
参考上代 なし

送料: 310個以上元払サービス
●材質: 紙 ●本体サイズ: 80×96×7mm ●パッケージ形態: PP袋 ●備考: メモ付箋約50枚

カラ ヴェロ

※別注箇所: カバー全面

【別注例】



手帳やノートをカラフルに彩る フィルムふせん。



1043 カスタムメイドフィルムふせん [別注のみ]

入数 200 / 図 100〜
参考上代 なし

送料: 230個以上元払サービス
●材質: 紙、PET ●本体サイズ: 46×62×3mm ●パッケージ形態: PP袋 ●備考: フィルム付箋5種×約30枚

カラ ヴェロ

※別注箇所: カバー全面

名刺ケースにも収まる コンパクトなふせん!



1044 カスタムメイドコンパクトふせん [別注のみ]

入数 200 / 図 100〜
参考上代 なし

送料: 320個以上元払サービス
●材質: 紙 ●本体サイズ: 53×92×7mm ●パッケージ形態: PP袋 ●備考: ステック付箋5種×約50枚

カラ ヴェロ

※別注箇所: カバー全面

名刺ケースにも
ピッタリ収まります。

定番サイズのふせんとふせんセットも人気!

1045 カスタムメイドふせん(大) [別注のみ]

入数 200 / 図 100〜
参考上代 なし

送料: 350個以上元払サービス
●材質: 紙 ●本体サイズ: 75×76×7mm ●パッケージ形態: PP袋 ●備考: メモ付箋約50枚

カラ ヴェロ

※別注箇所: カバー全面

1046 カスタムメイドふせん(セット) [別注のみ]

入数 200 / 図 100〜
参考上代 なし

送料: 250個以上元払サービス
●材質: 紙 ●本体サイズ: 75×100×7mm ●パッケージ形態: PP袋 ●備考: メモ付箋約50枚、ステック付箋3種×約50枚

カラ ヴェロ

※別注箇所: カバー全面

低価格、しかも実用性抜群!

宣伝効果も高い定番人気商品です。

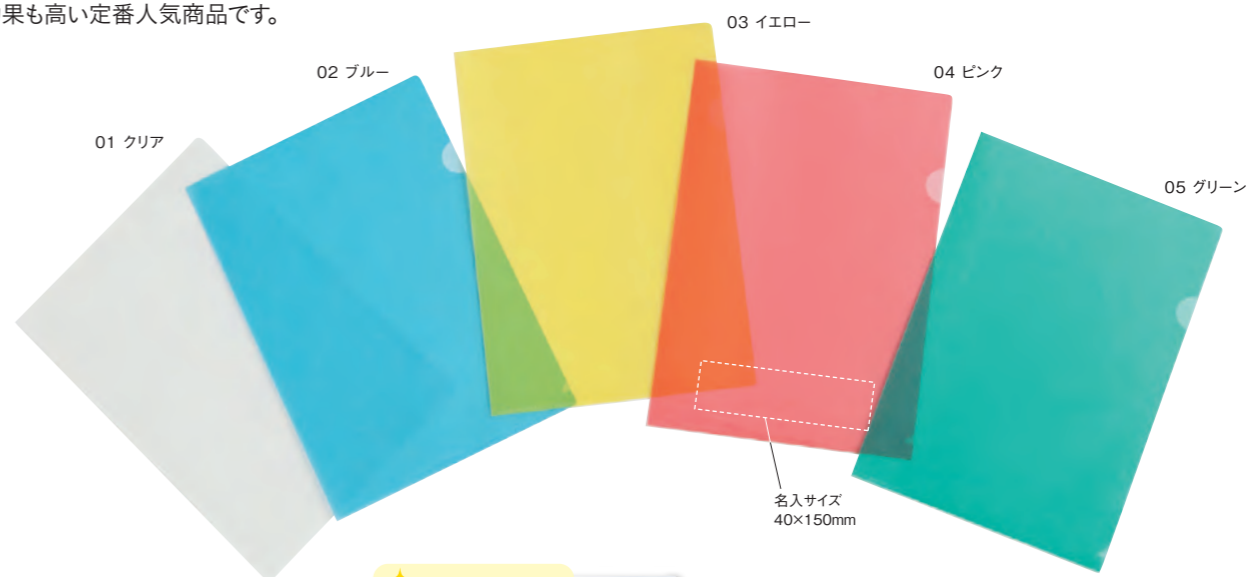

1001 クリアフォルダー

入数 600 / 出荷単位 100 / 図 100〜
参考上代 ¥39 (01), ¥60 (02~05)

送料: 別途
●材質: PP (0.2mm) ●本体サイズ: 310×220mm

箱

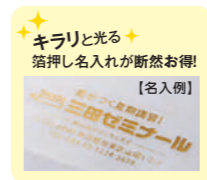

名入印刷色見本 下記のカラー見本からお選びください。

(マット)	ブラック	イエロー	グレー	ピンク	(メタル)	シルバー	ブルー	レッド	ゴールド
	レッド	ブルー	ホワイト						

※印刷の為、実際の色調とは異なる場合がございます。

100枚すべてに名入れができるシンプルなデスクメモ。

風合いのある表紙が高級感を演出!



【別注例】
オリジナルメモも
作成できます!
(100個〜)

便利なペン立て付き

1041 ピオトープハンディメモ(100P) [ケース割不可]

入数 100 / 図 100〜
参考上代 ¥220

送料: 元払サービス
●材質: 紙 ●本体サイズ: 122×90×9mm ●パッケージ形態: PP袋 ●備考: メモ用紙100枚(横野)

カラ ヴェロ

※名入印刷色は黒1色のみとなります。

※受注生産品の為、名入無でも納期がかかります。

捨てられにくい定規なら、販促効果が長続き!



1061 PR定規(15cm)

入数 600 / 図 100〜
参考上代 ¥170

送料: 450個以上元払サービス
●材質: PS ●本体サイズ: 40×160×2mm ●パッケージ形態: PP袋

カラ シルク ヴェロ

1062 PR定規(30cm)

入数 500 / 図 100〜
参考上代 ¥230

送料: 330個以上元払サービス
●材質: PS ●本体サイズ: 44×310×2.6mm ●パッケージ形態: PP袋

カラ シルク ヴェロ

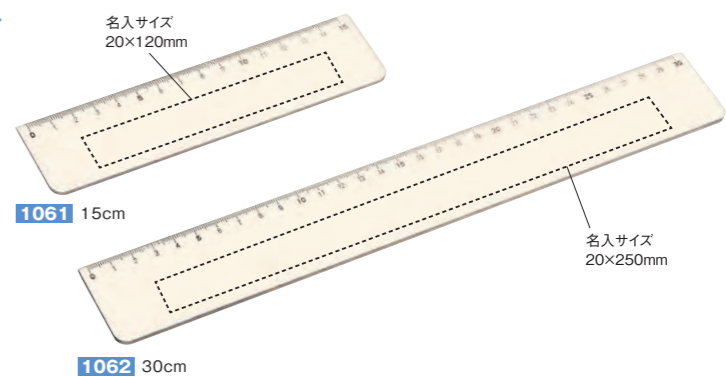

広告効果抜群！ 選べるマグネット特集

フルカラー
1001個〜

環境にやさしい

バイオマス樹脂のマグネットバー

1055 エコマグネバー(M)

入数 800 / 図100〜
参考上代 ¥150

送料: 500個以上元払サービス
●材質: バイオマス樹脂、マグネット ●本体サイズ: 22×125×7mm ●パッケージ形態: PP袋 ●備考: 化粧箱(25×130×14mm) 添付



1056 エコマグネバー(L)

入数 600 / 図100〜
参考上代 ¥180

送料: 420個以上元払サービス
●材質: バイオマス樹脂、マグネット ●本体サイズ: 22×200×7mm ●パッケージ形態: PP袋 ●備考: 化粧箱(25×204×14mm) 添付

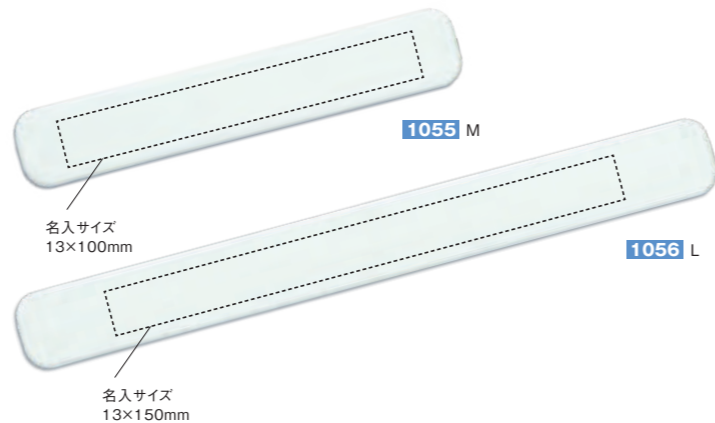

名入サイズ
13×100mm

1056 L

名入サイズ
13×150mm

カラフルでクリアな5色展開

大きなフルカラー名入れが魅力!

1059 マグネバークリア

最小ロット 100 / 図100〜
参考上代 ¥320

送料: 460個以上元払サービス
●材質: AS、マグネット ●本体サイズ: 20×160×5mm ●パッケージ形態: PP袋



01 クリア

02 イエロー

03 グリーン

04 ブルー

05 ピンク

廃棄予定の卵殻を再利用!

抗菌効果もあるエコなマグネット。



名入サイズ
37×52mm

エコな抗菌素材!



広い名入れスペースがうれしい!

便利なマグネット付きクリップです。

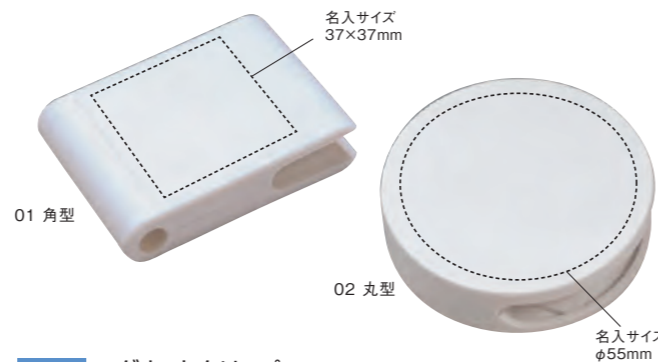

01 角型

02 丸型

名入サイズ
φ55mm

1637 抗菌マグネクリップカスタムECO

最小ロット 100 / 図100〜
参考上代 ¥350

送料: 420個以上元払サービス
●材質: 再生ABS+VOBLEED、マグネット ●本体サイズ: 50×70×24mm ●パッケージ形態: PP袋



A4用紙を約80枚挟めます!

1053 マグネットクリップ

最小ロット 100 / 図100〜
参考上代 ¥280

送料: 580個以上元払サービス
●材質: 再生ABS、マグネット ●本体サイズ: 60×44×15mm (角型)、φ59×15mm (丸型) ●パッケージ形態: PP袋



MOBILE GOODS もらってうれしい! 便利なモバイルグッズ

4つのクリーナー機能が1本に! スマホや周辺機器のお手入れに最適です。



スライド式で簡単収納。

01 ホワイト

03 ネイビー

02 グレージュ

名入サイズ
90×8mm
(フルカラーのみ)

名入サイズ
60×10mm

〈裏面〉

0071 マルチガジェットクリーナー

入数 200 / 図100〜
参考上代 ¥430

送料: 300個以上元払サービス
●材質: ABS他 ●本体サイズ: 110×23×13mm (収納時) ●パッケージサイズ: 120×30×20mm ●パッケージ形態: 化粧箱入



ほこりやゴミを絡め取るスポンジ。



メッシュ部分や角の頑固な汚れを除去できる金属スティック。



細かい汚れをかき出す高密度ミニブラシ。



キーボードの隙間を掃除できるクリーニングブラシ。

コンセントとUSBの同時使用が可能なマルチアダプター。

4ポート

急速充電
対応

最大
1400w



コンセント

コンセント

USB-Aポート

03 ネイビー

01 ホワイト

名入サイズ
40×50mm
(フルカラーのみ)

02 グレージュ

名入サイズ
30×40mm



スリムな形状でプラグ部分は収納可能。持ち運びに便利です。



変換アダプターが不要なため、旅先の荷物や充電環境がスマートに。
※USBケーブルは付属していません。

0065 マルチアダプター(2AC+2USB)

入数 100 / 図50〜
参考上代 ¥2,100

送料: 50個以上元払サービス
●材質: ABS他 ●本体サイズ: 75×65×20mm (収納時) ●パッケージサイズ: 85×75×30mm ●パッケージ形態: 化粧箱入



製品仕様	
コネクタ	コンセント×2 USB-Aポート×2
定格入力	AC100-240V 50-60Hz
定格出力	コンセント: 100V (合計最大 1400W) USB: 5V (合計最大 2.4A)

人気の電子メモに電卓が付いた高機能商品!

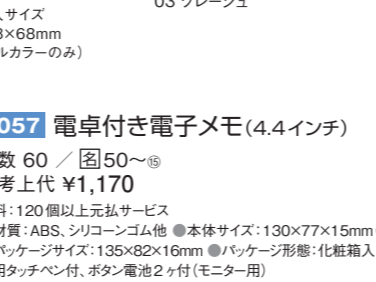

0057 電卓付き電子メモ(4.4インチ)

入数 60 / 図50~⑤
参考上代 ¥1,170
送料:120個以上元払サービス
●材質:ABS、シリコンゴム他 ●本体サイズ:130×77×15mm(収納時)
●パッケージサイズ:135×82×16mm ●パッケージ形態:化粧箱入 ●備考:専用タッチペン付、ボタン電池2ヶ付(モニター用)



ペンスタンド機能の付いた、スタイリッシュな木製LEDクロック。

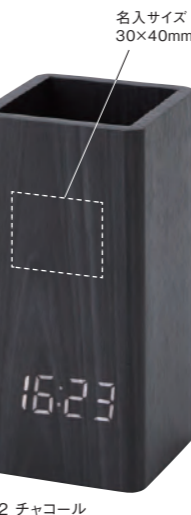

0042 ウッドペンスタンドクロック

入数 50 / 図50~⑤
参考上代 ¥2,700
送料:50個以上元払サービス
●材質:MDF、PVC他 ●本体サイズ:140×70×70mm ●パッケージサイズ:155×80×80mm ●パッケージ形態:箱入 ●備考:USB電源ケーブル付、単4電池3ヶ使用(別売) ●商品機能:時計、カレンダー、アラーム、温度計、省エネ機能



ビジネスシーンで使いやすい落ち着いたカラー。



1405 タッチペン付ビジネスペン

入数 1,000 / 図200~⑤
参考上代 ¥115
送料:840本以上元払サービス
●材質:ABS他 ●本体サイズ:144×13×11mm
●パッケージ形態:PP袋



コンパクトに持ち運びが可能! スタンド機能もついたワイヤレスチャージャー。

製品仕様	
定格入力	5V / 1.5A
最大出力	5W
USBケーブル長さ	約1m



最適な位置に合わせて使用できる角度調節機能付き。

コンパクトに折りたためるので持ち運びにも便利です。

スマホを立てたまま充電できます。

0045 ポケットワイヤレスチャージャー

入数 40 / 図50~⑤
参考上代 ¥2,180
送料:80個以上元払サービス
●材質:ABS他 ●本体サイズ:108×72×17mm(収納時)
●パッケージサイズ:120×110×20mm ●パッケージ形態:化粧箱入 ●備考:micro USBケーブル付



シンプル&リーズナブルが魅力。



1080 ポケットバッテリー 2000

入数 160 / 図200~⑤
参考上代 ¥1,500
送料:70個以上元払サービス
●材質:ABS他 ●本体サイズ:25×106×22mm ●パッケージサイズ:50×110×28mm
●パッケージ形態:箱入 ●備考:micro USBケーブル付、容量約2,000mAh



大きなフルカラー名入れが魅力! コンパクトサイズの電波時計。



【名入例】



1414 電波目覚まし時計

入数 100 / 図50~⑤
参考上代 ¥1,200
送料:100個以上元払サービス
●材質:ABS他 ●本体サイズ:60×95×35mm ●パッケージサイズ:73×120×50mm
●パッケージ形態:化粧箱入 ●備考:単4電池2ヶ付(モニター用) ●商品機能:電波時計、カレンダー、アラーム、スヌーズ、温度計、バックライト



TENT CLOTH SERIES



テントにも採用される丈夫でしなやかな生地。



表面には雨や汚れを弾く撥水加工。

*完全防水ではありません。また、撥水効果は徐々に低下していきます。



動画をチェック



テント生地を用いた、タフでしなやかな折りたたみバッグ。お弁当が傾かずに運べるminiサイズも大好評。

動画をチェック



0023 テントクロス折りたたみトート

入数 200 / 図100~^⑤
参考上代 ¥490
送料: 400個以上元払サービス
●材質: ポリエステル ●本体サイズ: 約420(持ち手含む620)×380×180(横マチ)mm
●パッケージサイズ: 約130×150×15mm ●パッケージ形態: PP袋

カラ シルク 転写

0030 テントクロス折りたたみトート mini

入数 400 / 図100~^⑤
参考上代 ¥410
送料: 400個以上元払サービス
●材質: ポリエステル ●本体サイズ: 約260(持ち手含む410)×270×180(横マチ)mm
●パッケージサイズ: 約110×80×20mm ●パッケージ形態: PP袋

カラ シルク 転写

メッシュ越しに見えるスタイリッシュな名入れが可能!



2種類のバッグに分離可能!



見せたい物や汚れた物



隠したい物や汚したくない物

速乾性に優れたメッシュトートと、撥水性のあるテントクロストートの2層構造。用途に応じた仕分けに加え、いざという時は2種類のバッグとしてお使いいただけます。



0060 セパレートメッシュトート

入数 150 / 図100~^⑤
参考上代 ¥990
送料: 150個以上元払サービス
●材質: ポリエステル, PP他 ●本体サイズ: 約350×350×90mm ●パッケージサイズ: 約370×360×20mm ●パッケージ形態: PP袋

カラ シルク 転写

くるくる巻いて、カチッと留めるだけ! 中身に合わせて高さが調節できる保冷温ランチバッグ。

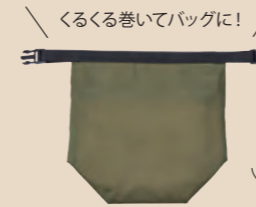

名入サイズ 90×90mm 名入サイズ 30×150mm

01 ブラック 02 グレー 03 ネイビー

0054 テントクロス保冷温ランチバッグ

入数 100 / 図100~^⑤
参考上代 ¥640
送料: 300個以上元払サービス
●材質: ポリエステル, アルミ蒸着フィルム他 ●本体サイズ: 約320×325×170mm(展開時)
●パッケージサイズ: 約225×325×35mm ●パッケージ形態: PP袋

シルク

動画をチェック



マチが17cmと広く、どんぶりサイズもラクラク収納。



コットンの肌触りと、ポリエステル機能性を兼ね備えた上質素材。汚れを弾く撥水加工+水洗いできる素材で、毎日のお買い物に最適です。



テント生地を使用した
スリムな撥水マルチショルダーバッグ。

動画をチェック

名入サイズ(大) 80×70mm
名入サイズ(小) 30×40mm
名入サイズ(小) 20×60mm

01 ブラック 02 グレー 03 ネイビー

長さ調節可能。

500mlのペットボトルが1本入ります。 スマホやA6ノートが入るフロントポケット付き。

0056 テントクロス撥水マルチショルダー
入数 200 / 図100~^⑤
参考上代 ¥590
送料:200個以上元払サービス
●材質:ポリエステル他 ●本体サイズ:約190×130×20mm ●パッケージ形態:PP袋

カラバッドシルク転写

フルカラー名入れも可能!

04 オリーブ

テント生地を用いた、
タフでしなやかなファスナーサコッシュ。

動画をチェック

名入サイズ 80×150mm

01 ブラック 02 グレー 04 オリーブ

フックを外せばポーチと
して使用可能です。 ちょっとした小物が入る
フロントポケット付き。

フルカラー名入れも可能!

0032 テントクロス撥水サコッシュ
入数 200 / 図100~^⑤
参考上代 ¥440
送料:400個以上元払サービス
●材質:ポリエステル他 ●本体サイズ:約175×240×30mm ●パッケージ形態:PP袋

カラシルク転写

03 ネイビー

タフでしなやかなテント生地を用いた、
保冷温ボトルホルダー。

保温 保冷

巾着式のため様々な
大きさの500~600ml
ペットボトルに対応。

名入サイズ
100×60mm

02 グレー 03 ネイビー 01 ブラック 04 オリーブ

0070 テントクロス保冷温ボトルホルダー
入数 200 / 図100~^⑤
参考上代 ¥270
送料:400個以上元払サービス
●材質:ポリエステル他 ●本体サイズ:約φ80×220mm
●パッケージ形態:PP袋

シルク

アルミ蒸着フィルム貼り。

マイクロファイバーで濡れた傘を
しっかり吸水&コンパクトに携帯。

名入サイズ
180×40mm

01 ブラック 02 グレー 03 ネイビー 04 オリーブ

バッグに外付けできます。 ペットボトルカバーとして。 広げるとタオルになります。 ストラップで
小さくためます。

0069 テントクロスマルチ傘カバー
入数 200 / 図100~^⑤
参考上代 ¥360
送料:400個以上元払サービス
●材質:ポリエステル他 ●本体サイズ:約280×
120×20mm ●パッケージ形態:PP袋

カラシルク転写

フルカラー名入れも可能!

0072 テントクロスクリアポーチ A5
入数 200 / 図100~^⑤
参考上代 ¥680
送料:200個以上元払サービス
●材質:ポリエステル、TPU他 ●本体サイズ:約165×240×
10mm ●パッケージ形態:PP袋

カラシルク

見せたい物と隠したい物を分けて収納可能。
豊富な内ポケットが、仕分けに便利!

隠したい物は内ポケットに

名入サイズ(大) 60×130mm
名入サイズ(小) 30×40mm
名入サイズ(小) 20×60mm

01 ブラック 02 ネイビー 03 ベージュ

※中身は含まれておりません。 見せたい物は
メッシュポケットに

メッシュ越しに見えるスタイ
リッシュな名入れが可能! 小物の収納に便利な3つの内ポケット
付き。

<裏面>
※裏面はテントクロス生地となります。

0059 セパレートメッシュポーチ
入数 200 / 図100~^⑤
参考上代 ¥620
送料:200個以上元払サービス
●材質:ポリエステル他 ●本体サイズ:約150×230×15mm
●パッケージ形態:PP袋

カラバッドシルク転写

サイズイメージ

0063 タイベック ユーティリティポーチ
入数 100 / 図100~^⑤
参考上代 ¥1,030
送料:100個以上元払サービス
●材質:高密度PE、ポリエステル他 ●本体サイズ:
約220×125×40mm ●パッケージ形態:PP袋

バッドシルク

外生地は耐水性と内生
地のクッションで中身を
保護。完全防水ではあ
りません)

タフでしなやかなテント素材と、視認性に優れたクリアポーチが融合。

動画をチェック

A4
サイズ
対応

03 ネイビー ※中身は商品に含まれません。 バッグインバッグにも最適です。

A5
サイズ
対応

04 オリーブ ※中身は商品に含まれません。

01 ブラック 02 グレー 04 オリーブ 名入サイズ:30×90mm
(箱押し名入のみ) 名入サイズ
65×90mm

01 ブラック 02 グレー 03 ネイビー 名入サイズ(小)
20×60mm 名入サイズ(大)
30×40mm

箱押し名入印刷色見本 (メタル) ●テントクロスクリアポーチ A4
右記のカラー見本からお選びください。 ●印刷の為、実際の色調とは
異なる場合がございます。

ゴールド シルバー

0026 テントクロスクリアポーチ A4
入数 100 / 図100~^⑤
参考上代 ¥830
送料:200個以上元払サービス
●材質:ポリエステル、PVC他 ●本体サイズ:約245×330×
20mm ●パッケージ形態:PP袋

シルク 箔

0072 テントクロスクリアポーチ A5
入数 200 / 図100~^⑤
参考上代 ¥680
送料:200個以上元払サービス
●材質:ポリエステル、TPU他 ●本体サイズ:約165×240×
10mm ●パッケージ形態:PP袋

カラシルク

0072 テントクロスクリアポーチ A5
入数 200 / 図100~^⑤
参考上代 ¥680
送料:200個以上元払サービス
●材質:ポリエステル、TPU他 ●本体サイズ:約165×240×
10mm ●パッケージ形態:PP袋

カラシルク

タイベック®製のファスナーポーチが
大容量にリニューアル!

豊富な内ポケットで、文具やモバイルグッズなど、
様々な小物を便利に持ち運べます。
(※中身は商品に含まれません。)

名入サイズ(大)
90×50mm
(裏面のみ)

01 クラフト 02 オリーブ 03 ネイビー
名入サイズ(小)
20×60mm 名入サイズ(小)
30×40mm

裏面はポケット付

0072 テントクロスクリアポーチ A5
入数 200 / 図100~^⑤
参考上代 ¥680
送料:200個以上元払サービス
●材質:ポリエステル、TPU他 ●本体サイズ:約165×240×
10mm ●パッケージ形態:PP袋

カラシルク

定番人気! リーズナブルな不織布バッグ!

ポリ袋感覚で気軽にご使用いただけます。



09 マスカットグリーン



1099 アドバッグ A4

入数 400 / 出荷単位 50 / 図100~
参考上代 ¥50

送料: 950個以上元払サービス
●材質: 不織布 ●本体サイズ: 約400×280mm

カラ シルク 転写



08 ライトピンク



1100 アドバッグ A4(持ち手付)

入数 400 / 出荷単位 50 / 図100~
参考上代 ¥70

送料: 700個以上元払サービス
●材質: 不織布 ●本体サイズ: 約350×280mm

カラ シルク 転写

用途で選べるカラフルな不織布バッグ!

1103 不織布 A4フラットトート

入数 400 / 図100~
参考上代 ¥130

送料: 610個以上元払サービス
●材質: 不織布 ●本体サイズ: 約340×280mm

カラ シルク 転写



06 レッド

1104 不織布スタンダードバッグ

入数 200 / 図100~
参考上代 ¥180

送料: 440個以上元払サービス
●材質: 不織布 ●本体サイズ: 約300×400×110mm

カラ シルク 転写

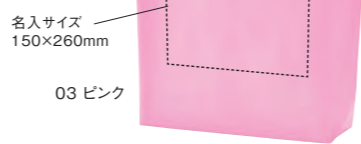

03 ピンク



熱圧着ではなく縫製のため、耐久性抜群!



使いやすいA4サイズのマチ付き!

1107,1108 不織布バッグ(A4横・縦)

入数 200 / 出荷単位 50 / 図100~
参考上代 ¥160

送料: 250個以上元払サービス
●材質: 不織布・厚紙
●本体サイズ: 約240×320×90mm(A4横)、約330×260×90mm(A4縦) ●備考: 底台紙付

カラ シルク 転写



1107 A4横

名入サイズ 100×150mm

05 赤



1108 A4縦

名入サイズ 150×100mm

15 パステルブルー



使い勝手◎丈夫なトートバッグ!



SS 長財布がすっぽり!

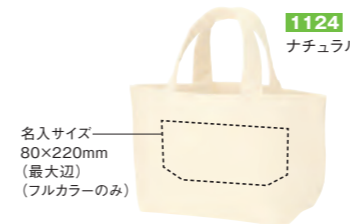

1124 ナチュラル

名入サイズ 80×220mm (最大辺) (フルカラーのみ)



1125 その他12色

名入サイズ 80×200mm (最大辺)

1124,1125 キャンバストート(SS)

入数 200 / 図100~
参考上代 ¥390(1124), ¥440(1125)

送料: 210個以上元払サービス
●材質: 綿100%(12oz) ●本体サイズ: 約160×280×80mm

eco カラ シルク 転写

※インクジェット名入れはナチュラルのみとなります。

S お弁当などの持ち歩きに便利!

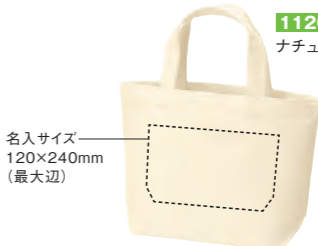

1126 ナチュラル

名入サイズ 120×240mm (最大辺)



1127 その他12色

1126,1127 キャンバストート(S)

入数 200 / 図100~
参考上代 ¥410(1126), ¥470(1127)

送料: 200個以上元払サービス
●材質: 綿100%(12oz) ●本体サイズ: 約200×300×100mm

eco カラ シルク 転写

※インクジェット名入れはナチュラルのみとなります。

SM 雑誌やタブレットが入る!



1128 ナチュラル

名入サイズ 170×240mm (最大辺) (フルカラーのみ)



1129 その他12色

名入サイズ 140×240mm (最大辺)

1128,1129 キャンバストート(SM)

入数 100 / 図100~
参考上代 ¥480(1128), ¥580(1129)

送料: 170個以上元払サービス
●材質: 綿100%(12oz) ●本体サイズ: 約260×340×100mm

eco カラ シルク 転写

※インクジェット名入れはナチュラルのみとなります。

M A4サイズファイルが収まる!



1130 ナチュラル

名入サイズ 260×270mm (フルカラーのみ)



1131 その他12色

名入サイズ 200×240mm

1130,1131 キャンバストート(M)

入数 100 / 図100~
参考上代 ¥520(1130), ¥630(1131)

送料: 160個以上元払サービス
●材質: 綿100%(12oz) ●本体サイズ: 約370×360×110mm

eco カラ シルク 転写

※インクジェット名入れはナチュラルのみとなります。

ML マチもたっぷり大きめサイズ!



1132 ナチュラル

名入サイズ 270×320mm (最大辺) (フルカラーのみ)



1133 その他12色

名入サイズ 230×300mm (最大辺)

1132,1133 キャンバストート(ML)

入数 50 / 図100~
参考上代 ¥600(1132), ¥750(1133)

送料: 140個以上元払サービス
●材質: 綿100%(12oz) ●本体サイズ: 約380×420×130mm

eco カラ シルク 転写

※インクジェット名入れはナチュラルのみとなります。

L 食材のまとめ買いなどに!



1134 ナチュラル

名入サイズ 290×300mm (フルカラーのみ)



1135 その他12色

名入サイズ 200×300mm

1134,1135 キャンバストート(L)

入数 50 / 図100~
参考上代 ¥740(1134), ¥890(1135)

送料: 110個以上元払サービス
●材質: 綿100%(12oz) ●本体サイズ: 約400×480×150mm

eco カラ シルク 転写

※インクジェット名入れはナチュラルのみとなります。

※その他12色をご注文の際は、下記カラー番号もご指定ください。

11 12 13 14 15 16 17 18 19 20 21 22 23 24 25 26 27 28 29 30 31 32 33 34 35 36 37 38 39 40 41 42 43 44 45 46 47 48 49 50 51 52 53 54 55 56 57 58 59 60 61 62 63 64 65 66 67 68 69 70 71 72 73 74 75 76 77 78 79 80 81 82 83 84 85 86 87 88 89 90 91 92 93 94 95 96 97 98 99 100

11 ブラック 12 ダークグリーン 13 カーキ 14 ネイビー 15 ロイヤルブルー 16 ライトブルー 17 グレー 18 サンドベージュ 19 ワインレッド 20 レッド 21 ピンク 22 ホホワイト 23 ナチュラル (エコマーク付)



名入サイズ
250×240mm
(フルカラーのみ)



1122
ナチュラル
(エコマーク付)



マチあり

キャンバスデ일리
10
オンス
しっかり生地

1122,1123 キャンバスデイルートート(M)

入数 100 / 図 100~
参考上代 ¥460 (1122), ¥600 (1123)
送料: 180個以上元払サービス
●材質: 綿100% (10oz) ●本体サイズ: 約355×345×100mm



※インクジェット名入れはナチュラルのみとなります。

1123
その他10色



名入サイズ
185×225mm



用途で選べる6サイズ展開!

※M以外のサイズは別途お問い合わせください。



新色
追加



名入サイズ
270×200mm
(フルカラーのみ)

1118
ナチュラル(エコマーク付)



マチなし

1118,1119 A4コットンバッグ

入数 400 / 図 100~
参考上代 ¥170 (1118), ¥260 (1119)
送料: 470個以上元払サービス
●材質: 綿100% ●本体サイズ: 約330×260mm



※インクジェット名入れはナチュラルのみとなります。

1119 その他4色



01 ライトブルー

02 レッド

03 ネイビー

04 ブラック



肩にかけやすい
ロングタイプ

1540
ナチュラル
(エコマーク付)



名入サイズ
300×260mm

1541
その他4色



01 ライトブルー

02 レッド

03 ネイビー

04 ブラック



マチなし

1540,1541 コットンナチュラルショルダーートート

入数 400 / 図 100~
参考上代 ¥330 (1540), ¥430 (1541)
送料: 240個以上元払サービス
●材質: 綿100% ●本体サイズ: 約390×330mm



※インクジェット名入れはナチュラルのみとなります。

A4コットンバッグと
同サイズ



名入サイズ
220×160mm

1120
ナチュラル
(エコマーク付)



マチなし

厚手コットン
5
オンス
中が透けにくい

1120,1121 厚手コットンA4フラットトート

入数 300 / 図 100~
参考上代 ¥180 (1120), ¥280 (1121)
送料: 440個以上元払サービス
●材質: 綿100% (5oz) ●本体サイズ: 約330×260mm



※インクジェット名入れはナチュラルのみとなります。



1121
ブラック

コットンバッグ(M)と
同サイズ



名入サイズ
200×240mm

1114
ナチュラル
(エコマーク付)



マチあり

厚手コットン
5
オンス
中が透けにくい

1114,1115 厚手コットンベージュシットトート(M)

入数 200 / 図 100~
参考上代 ¥320 (1114), ¥450 (1115)
送料: 250個以上元払サービス
●材質: 綿100% (5oz) ●本体サイズ: 約370×360×110mm



※インクジェット名入れはナチュラルのみとなります。



1115
ブラック

1112
ナチュラル
(エコマーク付)



名入サイズ
260×270mm
(フルカラーのみ)



マチあり

1112,1113
コットンバッグ(M)

入数 300 / 図 100~
参考上代 ¥230 (1112), ¥340 (1113)
送料: 350個以上元払サービス
●材質: 綿100% ●本体サイズ: 約370×360×110mm

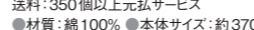

※インクジェット名入れはナチュラルのみとなります。



1113
その他4色

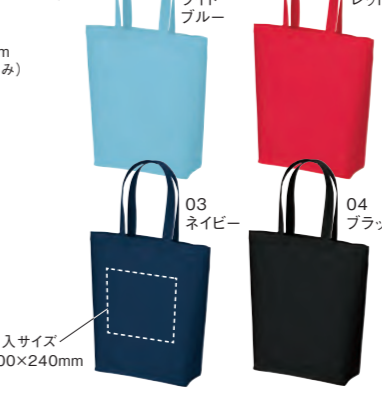

01 ライトブルー

02 レッド

03 ネイビー

04 ブラック

名入サイズ
200×240mm



ビッグサイズ

1116
ナチュラル
(エコマーク付)



名入サイズ
290×340mm
(フルカラーのみ)



マチあり

1116,1117 コットンバッグ(L)

入数 200 / 図 100~
参考上代 ¥360 (1116), ¥460 (1117)
送料: 220個以上元払サービス
●材質: 綿100% ●本体サイズ: 約420×400×120mm



※インクジェット名入れはナチュラルのみとなります。



1117
その他4色



01 ライトブルー

02 レッド

03 ネイビー

04 ブラック

名入サイズ
220×250mm



一番多く使用されている販促品。

値段で選ぶならやっぱりコレ!



1192 ポケットティッシュ(8W)
 入数 500 / 出荷単位 100 / 最小ロット 1,000 / 割 1,000~
 参考上代 ¥16
 送料:元払サービス
 ●本体サイズ:200×210mm ●パッケージサイズ:約80×110×10mm
 ●カラー ●凸版 ●ワレサ
 ※パッケージを無地(透明)に変更可能です。
 ※10Wもご用意できます。
 ※別注箇所:裏面台紙



【別注例】



裏面台紙に印刷可能。
 低価格で宣伝効果バツグンです。

いつも目に留まるからPR力抜群!

小ロットもOK! もらってうれしい販促品です。

1195 ミニBOXティッシュ(20W) 別注のみ

入数 200 / 割 300~
 参考上代 なし
 送料:別途
 ●本体サイズ:105×198mm
 ●パッケージサイズ:36×110×55mm
 ●カラー ●凸版 ●ワレサ
 ※別注箇所:パッケージ全面

1196 BOXティッシュ(150W) 別注のみ

入数 50 / 割 100~
 参考上代 なし
 送料:別途
 ●本体サイズ:228×198mm
 ●パッケージサイズ:65×240×115mm
 ●カラー ●凸版 ●ワレサ
 ※別注箇所:パッケージ全面



机や車内にも置けるコンパクトなBOXティッシュ。

スペースが大きいので、広告効果抜群です。



1573 ミニキューブBOXティッシュ(30W) ケース割不可

入数 100 / 割 1,000~
 参考上代 ¥90
 送料:900個以上元払サービス
 ●本体サイズ:200×210mm
 ●パッケージサイズ:80×80×80mm
 ●カラー ●凸版 ●ワレサ
 ※別注箇所:パッケージ全面

ご家庭で毎日目に入る、再生紙100%のトイレトペーパー。

ロール紙も包装紙もオリジナルに!



トイレトペーパー本体にも印刷可能!



1197 オリジナルトイレトペーパー ケース割不可 別注のみ

入数 100 / 割 1,000~
 参考上代 なし
 送料:元払サービス
 ●材質:再生紙100% ●本体サイズ:約114mm×30m (2枚重む) ●パッケージサイズ:約φ103×114mm
 ●パッケージ形態:紙包装
 ●eco ●カラー ●凸版 ●ワレサ ●その他
 ※別注箇所:包装紙、本体

本体印刷色見本
 下記のカラー見本からお選びください。

オレンジ	レッド	ピンク	ブルー	ライトブルー
グリーン	ブラウン	ブラック		

※印刷の為、実際の色調とは異なる場合がございます。

オリジナルウェットティッシュが作成できます!

1,000個~ 除菌



人気 No.1!



【別注例】



1170 除菌ウェットティッシュ(10枚入) ケース割不可

入数 200 / 割 1,000~
 参考上代 ¥90
 送料:元払サービス
 ●材質:不織布 ●本体サイズ:約150×200mm
 ●パッケージサイズ:70×135×10mm ●備考:エタノール5%
 ●カラー ●凸版 ●ワレサ
 ※別注箇所:フラップシール

アルコール 15%以上配合



土に還る eco 生分解性



1430 除菌ウェットティッシュスリム(10枚入) ケース割不可

入数 200 / 割 1,000~
 参考上代 ¥85
 送料:1,000個以上元払サービス
 ●材質:不織布 ●本体サイズ:約140×200mm
 ●パッケージサイズ:70×135×10mm ●備考:エタノール15%
 ●凸版
 ※別注箇所:フラップシール

1171 環境にやさしいウェットティッシュ(10枚入) ケース割不可

入数 200 / 割 1,000~
 参考上代 ¥100
 送料:元払サービス
 ●材質:不織布(セルロース100%) ●本体サイズ:約150×200mm
 ●パッケージサイズ:70×135×10mm ●備考:エタノール5%
 ●eco ●カラー ●凸版 ●ワレサ
 ※別注箇所:フラップシール

手にやさしい ノンアルコール



長く使える 30枚入り



1561 ノンアルコール除菌ウェットティッシュスリム(10枚入) ケース割不可

入数 200 / 割 1,000~
 参考上代 ¥75
 送料:1,000個以上元払サービス
 ●材質:不織布 ●本体サイズ:約140×200mm
 ●パッケージサイズ:70×135×15mm
 ●凸版
 ※別注箇所:フラップシール

無香料 パラベンフリー

1562 ハンディウェットティッシュ(30枚入) ケース割不可

入数 100 / 割 1,000~
 参考上代 ¥190
 送料:元払サービス
 ●材質:不織布 ●本体サイズ:約150×200mm
 ●パッケージサイズ:75×150×25mm
 ●カラー ●凸版 ●ワレサ
 ※別注箇所:フラップシール

AsahiKASEI

サララップ



フルカラー名入れで 広告効果抜群!

1210,1211 サララップ(粗品用) ケース割不可 小売不可

入数 60 / 最小ロット 120 / 図 120~
参考上代 ¥210(1210), ¥220(1211)
送料:別途
●材質:ポリ塩化ビニル他 ●本体サイズ:30cm×10m(レギュラー), 22cm×15m(ミニ)
●パッケージサイズ:43×316×42mm(レギュラー), 43×242×42mm(ミニ)
eco カラ シルク ヴィベロ

バイオマス25%配合の環境に配慮した日本製ポリ袋。



1671 エコキッチンポリ袋BOX(20枚入) ケース割不可

入数 100 / 図 1,000~ / 図 1,000~
参考上代 ¥130
送料:300個以上元払サービス
●材質:PE(バイオマス25%配合) ●本体サイズ:約300×200mm
●パッケージサイズ:35×225×50mm
eco カラ シルク ヴィベロ

※名入印刷色は黒1色となります。
※別注箇所:パッケージ全面

竹繊維を混合して作られた コンパクトなカトラリーセット。



1677 バンブーコンパクトカトラリー

入数 200 / 図 200~
参考上代 ¥275
送料:350個以上元払サービス
●材質:バンブーファイバー, PP ●本体サイズ:125×55×25mm
●パッケージ形態:PP袋 ●商品内容:収納ケース, スプーン, フォーク, 箸 ●備考:食品衛生検査済
eco カラ バッド ヴィベロ

※スプーン、フォーク、箸の持ち手は共通のため、同時に使用できません。
※持ち手とケースは同色となります。

使いやすいコンパクトな定番ミラー。

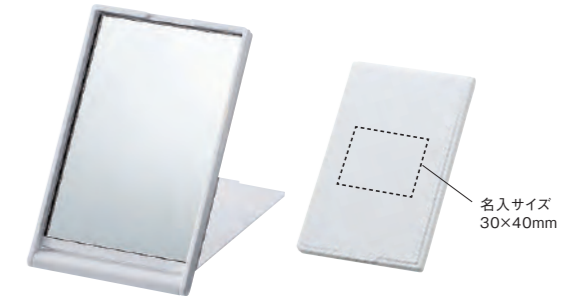

1225 ホワイトミラー

入数 300 / 図 100~
参考上代 ¥120
送料:720個以上元払サービス
●材質:PS, ガラス ●本体サイズ:85×53×5mm
●パッケージ形態:PP袋
eco カラ バッド ヴィベロ

フルカラー印刷が 大好評!
名入サイズ 78×46mm (フルカラーのみ)
eco カラ バッド ヴィベロ

牛乳パック再生紙100%の 地球にやさしいキッチンペーパー。



1582 ミルクカートン再生キッチンペーパー(10W) ケース割不可

入数 250 / 図 1,000~
参考上代 ¥50
送料:1,500個以上元払サービス
●材質:再生紙100% ●本体サイズ:約200×200mm
●パッケージサイズ:100×210×9mm
eco カラ シルク ヴィベロ

【別注例】 裏面にオリジナル台紙を封入!
eco カラ シルク ヴィベロ

環境にやさしいバイオマス配合レジ袋。



1194 ポケットレジ袋(2P) 別注のみ

入数 500 / 出荷単位 1,000 / 図 1,000~
参考上代 なし
送料:元払サービス
●材質:高密度PE他 ●本体サイズ:約540×300mm
●パッケージサイズ:約90×150×4mm ●商品内容: バイオマス25%配合レジ袋2枚
eco カラ シルク ヴィベロ

※別注箇所:オモテ面台紙

廃棄予定の卵殻とホタテ貝殻を配合した、ちょっと使いに便利なミニサイズの抗菌まな板。

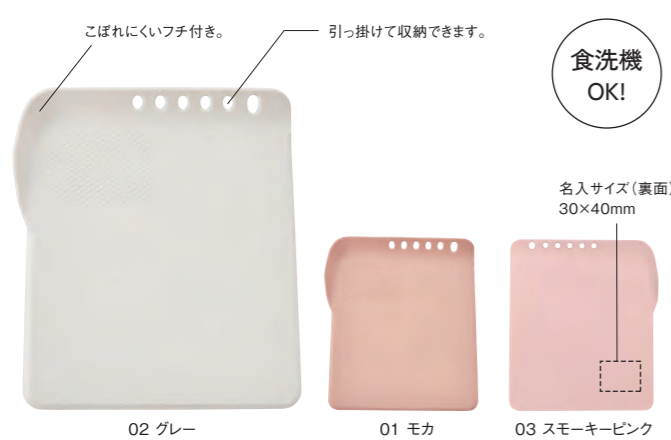

0048 抗菌ミニまな板(卵殻配合)

入数 200 / 図 100~
参考上代 ¥300
送料:400個以上元払サービス
●材質:PP, 卵殻, ホタテ貝殻(抗菌剤) ●本体サイズ:147×170×10mm
●パッケージサイズ:173×160×15mm ●パッケージ形態:台紙, PP袋
●備考:耐熱温度140℃, 食品衛生検査済, 食洗機・乾燥機使用可
eco カラ バッド ヴィベロ



亀井堂 瓦せんべい

厳選された素材だけを用い、伝統の製法で焼き上げます。 時代が移っても変わることのない、老舗が伝える名品です。



ご注文方法
①~⑥の中からご希望のデザインを2つまでお選び頂きます。
※2種類ご注文の場合、ひと箱に半分ずつの組み合わせとなります。

2つの柄が 選べる!

※実際の商品は2枚ずつ PP袋で包装されています。

オリジナルの瓦せんべいも 作成できます。
お客様だけの焼印を 瓦せんべいに押印します。

【別注例】 ※別注箇所:本体オモテ面

瓦せんべい専用の 包装紙で包装致します。 のし巻きも対応可能です。(無料)

1235 小瓦せんべい(4枚入)

入数 185 / 図 100~
参考上代 ¥330
送料:310個以上元払サービス
●本体サイズ:約70×70×10mm ●パッケージサイズ:155×77×25mm ●パッケージ形態:キフト包装 ●商品内容:せんべい(2枚入)×2袋 ●備考:賞味期限約90日, 原材料の一部に小麦, 卵を含む
eco その他

1236 小瓦せんべい(8枚入)

入数 80 / 図 100~
参考上代 ¥560
送料:180個以上元払サービス
●本体サイズ:約70×70×10mm ●パッケージサイズ:170×145×25mm ●パッケージ形態:ギフト包装 ●商品内容:せんべい(2枚入)×4袋 ●備考:賞味期限約90日, 原材料の一部に小麦, 卵を含む
eco その他

1237 小瓦せんべい(12枚入)

入数 50 / 図 100~
参考上代 ¥850
送料:120個以上元払サービス
●本体サイズ:約70×70×10mm ●パッケージサイズ:245×160×25mm ●パッケージ形態:キフト包装 ●商品内容:せんべい(2枚入)×6袋 ●備考:賞味期限約90日, 原材料の一部に小麦, 卵を含む
eco その他

炭酸飲料を冷たいまま持ち運べる、真空2重構造のステンレスポトル。



0061 真空ステンレス炭酸ボトル(600ml)

入数 24 / 図30~
参考上代 ¥2,700
送料: 48個以上元払サービス
●材質: ステンレス、PP、シリコンゴム ●本体サイズ: φ78×255mm ●パッケージサイズ: 83×83×260mm ●パッケージ形態: 箱入 ●備考: 食品衛生検査済

パッド シルク 彫刻

保温 保冷



キャップはカラビナタイプのため、リュックなどに外付け可能です。

持ち運びに便利なハンドル付き。

水を入れても500mlドリンクが入る、大容量600mlサイズ。

ガス抜き構造により、ビール、炭酸水などを冷たいまま持ち運び可能。

炭酸対応 スポーツドリンク対応 アルコール対応

カップコーヒーをそのまま保冷・保温! 真空2重構造のステンスタンプラー。

保温 保冷

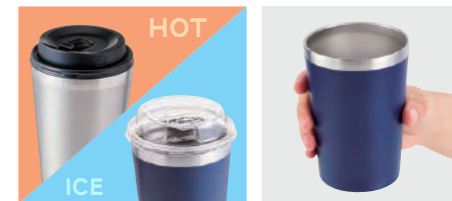

HOTカップにもICEカップにも対応しています。 本体はすべりづらい粉体塗装。(01 シルバーは除く)

0036 ステンレス・コンビニタンブラー

入数 48 / 図30~
参考上代 ¥1,350
送料: 96個以上元払サービス
●材質: ステンレス ●本体サイズ: φ85×122mm ●パッケージサイズ: 90×90×130mm ●パッケージ形態: 箱入 ●備考: 容量約450ml

パッド シルク 彫刻

※カップの種類によっては入らない場合があります。

真空の2重構造が飲み物の温度をしっかりキープ。

保温 保冷

1157 スリムサーモステンレスポトル(200ml)

入数 50 / 図100~
参考上代 ¥1,750
送料: 50個以上元払サービス
●材質: ステンレス、PP他 ●本体サイズ: φ57×154mm ●パッケージサイズ: 62×62×160mm ●パッケージ形態: 化粧箱入 ●備考: 食品衛生検査済

パッド シルク

1158 スリムサーモステンレスポトル(300ml)

入数 40 / 図100~
参考上代 ¥1,950
送料: 50個以上元払サービス
●材質: ステンレス、PP他 ●本体サイズ: φ57×198mm ●パッケージサイズ: 63×63×210mm ●パッケージ形態: 化粧箱入 ●備考: 食品衛生検査済

パッド シルク

1425 スリムサーモステンレスポトル(500ml)

入数 30 / 図50~
参考上代 ¥2,350
送料: 40個以上元払サービス
●材質: ステンレス、PP他 ●本体サイズ: φ68×222mm ●パッケージサイズ: 75×75×228mm ●パッケージ形態: 化粧箱入 ●備考: 食品衛生検査済

パッド シルク



水が飛び出ない内蓋付き

分解して洗えばいつも清潔

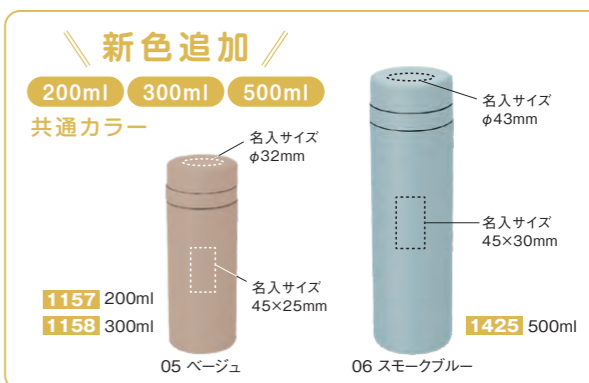

新色追加 200ml 300ml 500ml 共通カラー

天然木の蓋が付いた、真空2重構造のステンスタンプラー。

保温 保冷



0022 ウッドキャップ・ステンスタンプラー

入数 24 / 図30~
参考上代 ¥2,490
送料: 48個以上元払サービス
●材質: ステンレス、天然木、シリコンゴム ●本体サイズ: φ80×142mm ●パッケージサイズ: 87×87×153mm ●パッケージ形態: 箱入 ●備考: 容量約350ml、食品衛生検査済

パッド シルク 彫刻



パッキン付きの木蓋で、保冷温効果がさらにアップ。

真空2重構造で、飲み物の温度をしっかりキープ。

高級感のあるレーザー彫刻名入れも可能。 ※01 シルバー以外の彫刻名入れの仕上がりはシルバーとなります。

木蓋名入れでプレミアム感アップ! ※木蓋名入れはシルク印刷となります。

※木蓋は手づくりのため、形・サイズが若干異なる場合がございます。また、天然素材のため、ひとつひとつの木目や色合いが異なります。

フルカラーのマグが作れます! 昇華転写印刷で写真やグラデーションも表現できます。 ※印刷特性上、頂いたデータを完全に再現することは出来かねます。

【名入例】 01 ホワイト



卒業記念品

周年記念



1168 陶器マグ ストレート(S)

入数 60 / 図30~
参考上代 ¥450
送料: 180個以上元払サービス
●材質: ストーンウェア ●本体サイズ: φ73×73mm(取っ手除く) ●パッケージサイズ: 78×95×80mm ●パッケージ形態: 箱入 ●備考: 容量約200ml、食品衛生検査済

1169 陶器マグ ストレート(M)

入数 48 / 図30~
参考上代 ¥520
送料: 160個以上元払サービス
●材質: ストーンウェア ●本体サイズ: φ80×92mm(取っ手除く) ●パッケージサイズ: 85×105×100mm ●パッケージ形態: 箱入 ●備考: 容量約310ml、食品衛生検査済

30個すべて別の絵柄でもOK!

カラー転写

災害に役立つ衛生商品をまとめた、コンパクトな防災ポーチ。



6点
セット



1447 防災衛生6点セット(ポーチタイプ)

入数 100 / 図 100~
参考上代 ¥780
送料: 110個以上元払サービス
●本体サイズ: 約150×220mm ●パッケージ形態: PE袋
カラ シルク ヴィン



一つあれば安心! 緊急災害時や、アウトドアに。

コンパクトなスマートサイズ! ボトル型の防災セット。



6点
セット



1269 エマージェンシーボトルセット
入数 48 / 図 100~
参考上代 ¥1,680
送料: 48個以上元払サービス
●本体サイズ: φ90×225mm ●パッケージサイズ: 100×100×238mm ●パッケージ形態: 化粧箱入
パッド



5点
セット



1270 スマートエマージェンシーボトルセット
入数 72 / 図 100~
参考上代 ¥980
送料: 72個以上元払サービス
●本体サイズ: φ75×185mm ●パッケージサイズ: 85×85×195mm ●パッケージ形態: 化粧箱入
パッド

<p>セット内容</p> <p>レインポンチョ フリーサイズ 雨風から身を守る。</p>	<p>ウォーターボトル (1,000ml) φ90×225mm 水分の確保や保護に。</p>	<p>明るいLED採用</p> <p>LEDライト 全長100mm/単3電池1ヶ使用(別売) 停電時や暗闇での移動に。</p>	<p>1269 1270 共通</p> <p>カラビナキーホルダー 全長57mm 携帯に便利なカラビナ。</p>	<p>アルミブランケット 約1,400×700mm 防寒・軽量ブランケット。</p>	<p>ホイッスル 全長70mm 遭難・緊急時に。</p>	<p>セット内容</p> <p>ウォーターボトル (600ml) φ75×185mm 水分の確保や保護に。</p>
--	--	---	--	--	--------------------------------------	---

軽くて衝撃に強いセミハードケース! 小物・イヤホンなどまとめて持ち運べます。 ※セット商品の色柄は写真と異なる場合があります。



1265 コンパクトファーストエイドキット 6点セット
入数 120 / 図 100~
参考上代 ¥600
送料: 170個以上元払サービス
●本体サイズ: 78×117×33mm ●パッケージ形態: PP袋 ●商品内容: 収納ケース、絆創膏M5枚、ワントッチ包帯、コットンパフ3枚、カラー綿棒10P、救急手引
シルク



1266 コンパクトファーストエイドキット 15点セット
入数 60 / 図 100~
参考上代 ¥1,500
送料: 70個以上元払サービス
●本体サイズ: 110×165×38mm ●パッケージサイズ: 117×174×50mm ●パッケージ形態: 箱入 ●商品内容: 収納ケース、絆創膏M5枚、ワントッチ包帯、コットンパフ3枚、水に流せるペーパー、救急手引、アルコール除菌ジェル1.5ml×3包、除菌アルコールウェットティッシュ(10枚入)、爪切り、はさみ、毛抜き、爪やすり、カラー綿棒10P
シルク

1本あれば必ず使える! ホイッスル付きライトペン。



1257 ホイッスル付きライトペン 色柄アソート
入数 600 / 最小ロット 100 / 図 100~
参考上代 ¥100
送料: 750本以上元払サービス
●材質: ABS, AS他 ●本体サイズ: 140×12×15mm
●パッケージ形態: PP袋 ●備考: ピンク、ブルー、グリーン、オレンジ4色取混ぜ、ボタン電池3ヶ付(内蔵)
カラ パッド ヴィン
名入サイズ 5×30mm
名入サイズ 5×25mm (フルカラーのみ)
後部にホイッスル機能付き!
キャップに高輝度LEDライト使用

スティック形状のLEDライト付きワイドFMラジオ。

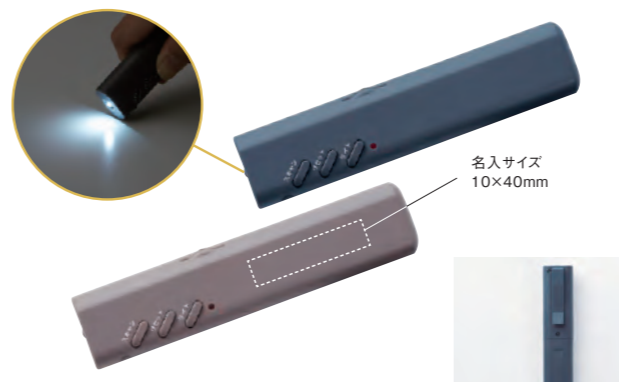

1607 FMポケットラジオ 色柄アソート
入数 320 / 図 100~
参考上代 ¥850
送料: ケース単位元払サービス
●材質: ABS他 ●本体サイズ: 26×116×21mm ●パッケージサイズ: 50×129×23mm ●パッケージ形態: 化粧箱入 ●備考: ネイビー、グレー2色取混ぜ、イヤホン付、単4電池2ヶ使用(別売)
カラ パッド ヴィン
名入サイズ 10×40mm
携帯に便利な背面クリップ付き
イヤホン付き

緊急時には太陽光で充電も可能。



1409 ソーラーバッテリー 5000
入数 50 / 図 50~
参考上代 ¥4,000
送料: 25個以上元払サービス
●材質: ABS他 ●本体サイズ: 103×65×15mm ●パッケージサイズ: 161×102×21mm ●パッケージ形態: 箱入 ●備考: USB Type-Cケーブル付、容量約5,000mAh
eco カラ パッド ヴィン
名入サイズ 100×60mm (フルカラーのみ)
名入サイズ 60×20mm
2台同時に給電可能

ストラップ付きで安全灯に最適な多機能ライト。

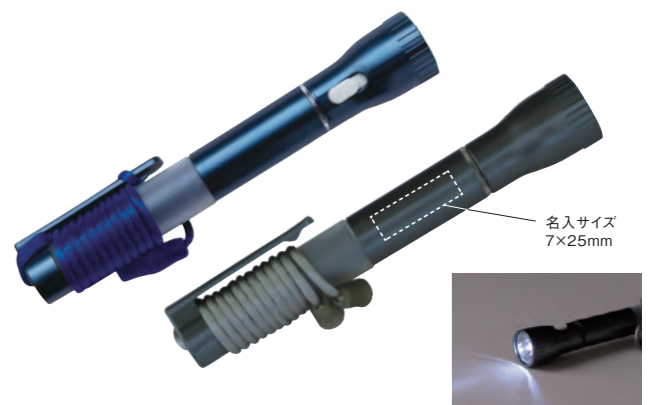

1683 マルチLEDライト 色柄アソート
入数 300 / 図 100~
参考上代 ¥220
送料: 350本以上元払サービス
●材質: ABS他 ●本体サイズ: 128×20×20mm ●パッケージサイズ: 140×30×25mm ●パッケージ形態: 化粧箱入 ●備考: メタリックブルー、メタリックグレー2色取混ぜ、安全ストラップ付、ボタン電池3ヶ付(内蔵)
カラ パッド ヴィン
名入サイズ 7×25mm
夜道も安心なLEDライト
暗い所でも書きやすいペンライト機能付き

ゲリラ豪雨や日焼け、暑さ対策として、男女共に使える晴雨兼用傘。

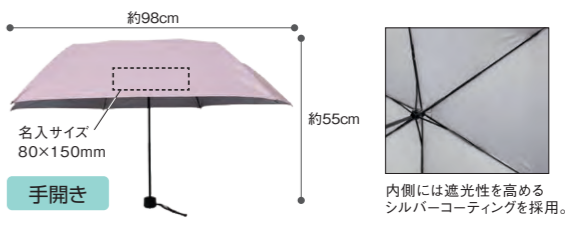

1282 晴雨兼用 折りたたみ傘
出荷単位 6 / 最小ロット 60 / 図 60~
参考上代 ¥1,300
送料: 66本以上元払サービス
●材質: スチール、ポリエステル、PP ●本体サイズ: 約φ55×240mm ●パッケージ形態: PP袋
シルク
01 ブラック
02 ブルーグレー 04 アイボリー 05 ネイビー 06 シュガーピンク
名入サイズ 130×40mm
内側には透光性を高めるシルバークーティングを採用。

「のしほり包装」って?
 タオルに名入れた「のし紙」を巻き、ポリ袋に入れてお届けします。 ※のし紙は、右記3タイプからお選びいただけます。
 ※のし名入れは黒1色となります。



定番の白タオルは用途さまざま、重宝されます!

1284~1292 白タオル

最小ロット 120 / 図 120~
 参考上代 ¥290 (1284), ¥322 (1285), ¥354 (1286)
 ¥258 (1287), ¥286 (1288), ¥315 (1289)
 ¥193 (1290), ¥215 (1291), ¥236 (1292)
 送料: 470枚以上元払サービス
 ●材質: 綿100% ●本体サイズ: 約340×850~880mm
 ●(1284~1286のみ) シルク

- 1284 日本製 180 匁
- 1285 日本製 200 匁
- 1286 日本製 220 匁
- 1287 ベトナム製 180 匁
- 1288 ベトナム製 200 匁
- 1289 ベトナム製 220 匁
- 1290 中国製 180 匁
- 1291 中国製 200 匁
- 1292 中国製 220 匁



名入サイズ 60×270mm

リーズナブルなカラータオル!



名入サイズ 60×270mm

- | | | | | |
|--------------|---------------|----------------|---------------|--------------|
| 01
ローズ | 02
サーモンピンク | 03
ゴールドイエロー | 04
レモンイエロー | 05
クリーム |
| 06
スカイブルー | 07
サックス | 08
アクアブルー | 09
バイオレット | 10
ペパーミント |

1293 カラータオル

最小ロット 120 / 図 120~
 参考上代 ¥340
 送料: 270枚以上元払サービス
 ●材質: 綿100% (ベトナム製、200 匁) ●本体サイズ: 約340×860mm
 シルク
 ※白色の名入れは不可となります。



環境負荷の少ない製法で作られた今治タオルハンカチ!

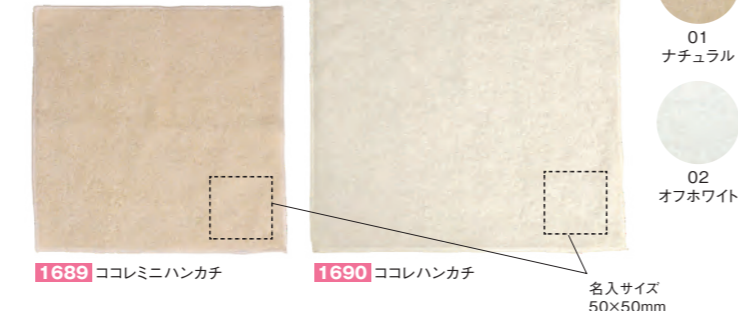

1689 ココレミニハンカチ

図 100~
 参考上代 ¥320
 送料: 300枚以上元払サービス
 ●材質: 綿100% ●本体サイズ: 約200×200mm
 eco ●カラー 転写
 ※カタログ表示価格には消費税は含まれておりません。

1690 ココレハンカチ

図 100~
 参考上代 ¥400
 送料: 240枚以上元払サービス
 ●材質: 綿100% ●本体サイズ: 約250×250mm
 eco ●カラー 転写

顔料 低価格&実用性が◎のミニタオル!

1307 プリントタオルハンカチ

最小ロット 120 / 図 120~
 参考上代 ¥186
 送料: 500枚以上元払サービス
 ●材質: 綿100% (ベトナム製)
 ●本体サイズ: 約200×200mm
 シルク



名入サイズ 140×140mm

1308 オリジナルタオルハンカチ

別注のみ
 入数 1,000 / 図 500~
 参考上代 なし
 送料: 元払サービス
 ●材質: 綿100% (日本製)
 ●本体サイズ: 約200×200mm (20cm角)、約250×250mm (25cm角) ●パッケージ形態: PP袋
 ●カラー シルク
 ※別注箇所: 本体オモテ面



01 20cm角

顔料 細かな文字が多く、価格も抑えたいならコレ!



名入サイズ 260×720mm

1312,1313 プリントフェイスタオル

最小ロット 120 / 図 120~
 参考上代 ¥572 (1312)
 ¥697 (1313)
 送料: 160枚以上元払サービス
 ●材質: 綿100% (ベトナム製、260 匁)
 ●本体サイズ: 約340×840mm
 シルク

- 1312 ホワイト
- 1313 カラー
- | | | | |
|-----------|------------|------------|-----------|
| 01
ブルー | 02
イエロー | 03
グリーン | 04
ピンク |
|-----------|------------|------------|-----------|



1314 名入サイズ 140×980mm

1315 名入サイズ 300×980mm

1314 プリントマフラータオル(白)

最小ロット 120 / 図 120~
 参考上代 ¥554
 送料: 170枚以上元払サービス
 ●材質: 綿100% (ベトナム製、240 匁)
 ●本体サイズ: 約200×1,100mm
 シルク

1315 プリントスポーツタオル(白)

最小ロット 120 / 図 120~
 参考上代 ¥1,143
 送料: 元払サービス
 ●材質: 綿100% (ベトナム製、500 匁)
 ●本体サイズ: 約400×1,100mm
 シルク

染料 全面デザインで風合いにこだわるならコレ!



1309 プリントフェイスタオル(染料) 別注のみ

図 120~
 参考上代 なし
 送料: 元払サービス
 ●材質: 綿100% (ベトナム製、260 匁)
 ●本体サイズ: 約340×840mm
 シルク
 ※別注箇所: 本体オモテ面

1310 プリントマフラータオル(染料) 別注のみ

図 120~
 参考上代 なし
 送料: 元払サービス
 ●材質: 綿100% (ベトナム製、300 匁)
 ●本体サイズ: 約200×1,100mm
 シルク
 ※別注箇所: 本体オモテ面

1311 プリントスポーツタオル(染料) 別注のみ

図 120~
 参考上代 なし
 送料: 元払サービス
 ●材質: 綿100% (ベトナム製、550 匁)
 ●本体サイズ: 約400×1,100mm
 シルク
 ※別注箇所: 本体オモテ面

端まで美しく印刷できるフルカラー昇華転写タオル。



オモテ面はポリエステル、裏面は吸水性の良いコットン。

1685 コットンWフェイス ミニタオル(昇華転写) 別注のみ

入数 400 / 図 100~
 参考上代 なし
 送料: 元払サービス
 ●材質: 綿、ポリエステル ●本体サイズ: 約200×200mm
 カラー 転写
 ※別注箇所: 本体オモテ面



写真の再現性もバッチリ!

1686 コットンWフェイス フェイスタオル(昇華転写) 別注のみ

入数 100 / 図 100~
 参考上代 なし
 送料: 元払サービス
 ●材質: 綿、ポリエステル ●本体サイズ: 約340×850mm
 カラー 転写
 ※別注箇所: 本体オモテ面





Printstar®

TOTAL
36
color

- 1325** ホワイト (100~160) ジュニア
- 1326** ホワイト S~XL
- 1327** ホワイト XXL
- 1328** カラー (100~160) ジュニア
- 1329** カラー S~XL
- 1330** カラー XXL

01 ホワイト

豊富なカラーバリエーション!

耐久性に優れた適度な厚みで、着崩れを防ぎます。



(単位: cm)

SIZE	100	110	120	130	140	150	160	S	M	L	XL	XXL
身丈	40	44	48	52	56	60	63	66	70	74	78	82
身巾	31	33	35	37	40	43	46	49	52	55	58	61
袖丈	12	13	14	15	16	17	18	19	20	22	24	26

1325~1330 ヘビーウェイトTシャツ

図 10~⑤

参考上代 ¥980(1325), ¥1,090(1326,1328), ¥1,190(1329)
¥1,400(1327), ¥1,500(1330)

送料: 別途

●材質: 5.6oz 17/- 天竺 綿80%、ポリエステル20%(杳グレー)、綿95%、
ポリエステル5%(アッシュ)、綿100%(その他) ※ホワイトのみ綿糸縫製

シルク

名入サイズ

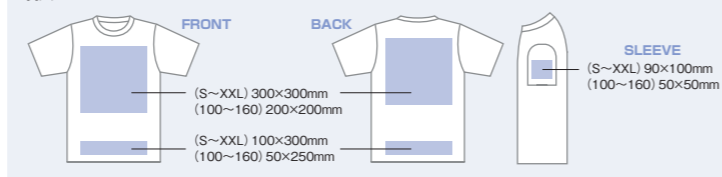

ACTIVE WEAR
glimmer®



UV
カット
吸水
速乾

33 蛍光イエロー

綿に比べて速乾性が高く、汗をかいてもドライにキープ!

1339 ホワイト・カラー・蛍光



1340 ミックスカラー

SIZE	SS	S	M	L	LL(XL)
身丈	62	65	68	71	74
身巾	44	47	50	53	56
袖丈	19	20	21	22	23

名入サイズ

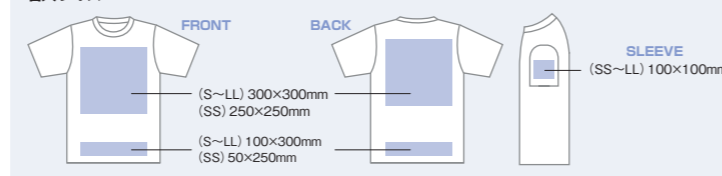

1339, 1340 ドライTシャツ

図 10~⑤

参考上代 ¥840(1339), ¥1,100(1340)

送料: 別途

●材質: 4.4oz ポリエステル100%

シルク

ACTIVE WEAR
glimmer®



05 ライトグリーン

紫外線や冷房対策に効果的! ドライ素材のジップパーカー。

メッシュ素材による高い速乾性が魅力です。

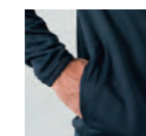

ポケット付き



裏面メッシュ素材

UV
カット
吸水
速乾



1616 ドライジップパーカー

(単位: cm)

SIZE	SS	S	M	L	LL	3L
身丈	60	63	66	69	72	75
身巾	44	47	50	53	56	60
袖丈	59	61	62	63	64	65

図 10~⑤

参考上代 ¥2,240

送料: 別途

●材質: 4.4oz ポリエステル100%

シルク

名入サイズ



アウトドアにぴったり! カラフルな軍手。

オプションで、スベリ止め加工(透明)も可能です。



07 シアン



1692 ビビッドカラー手袋

入数 250 / 最小ロット 100 / 図 100~⑤

参考上代 ¥300

送料: 250個以上元払サービス

●材質: アクリル100% ●本体サイズ: 約240×140×15mm

●パッケージ形態: PP袋

シルク

名入印刷色見本

下記のカラー見本からお選びください。



●ビビッドカラー手袋
※印刷の為、実際の色調とは異なる場合がございます。

どんな場所でもベストマッチ!

ベーシックカラーのレザー風スリッパ。

抗菌



裏面も同色、同素材を使用し、糸切れ防止加工済み。ヒール部分に滑り止め付き。



01 サンドベージュ



1349 抗菌シボナシレザー風スリッパ

入数 40 / 出荷単位 20 / 図 20~⑤

参考上代 ¥1,280(1349)

送料: 元払サービス

●材質: PVC(抗菌剤入)、ポリエステル ●本体サイズ: 約26.5cm

(標準サイズ底寸) ●備考: 適応サイズ23~25.5cm(標準サイズ)

箱

名入印刷色見本

下記のカラー見本からお選びください。

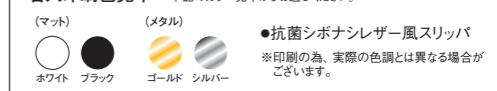

●抗菌シボナシレザー風スリッパ
※印刷の為、実際の色調とは異なる場合がございます。



表裏別のデザインも可能!

フルカラー台紙をクリアパーツにはめるオリジナルグッズ。

1439 ハメパチ(ボールチェーン付) 別注のみ

図 100~
参考上代 なし
送料: 280個以上元払サービス
●材質: アクリル、紙他
●本体サイズ: 25×18mm、φ25mm、30×25mm、φ31mm ●パッケージ形態: PP袋



※別注箇所: 中台紙両面

パーツは
ナスカンも
お選びいた
できます。



- サイズ —
- 01 25×18mm
 - 02 φ25mm
 - 03 30×25mm
 - 04 φ31mm

自由な形状が魅力!

キャラクターはもちろん、ロゴや写真でも作れる自由度の高いアイテムです!

1679

アクリルキーホルダー(ラージタイプ) 別注のみ

図 100~
参考上代 なし
送料: 310個以上元払サービス
●材質: アクリル他 ●パッケージ形態: PP袋



※表記サイズ以内であれば自由な形状で作成できます。

※別注箇所: 本体オモテ面

パーツは
ナスカンも
お選びいた
できます。



- サイズ —
- 01 S (50×50mm以内)
 - 02 SM (90×50mm以内)
 - 03 M (70×70mm以内)
 - 04 ML (100×70mm以内)
 - 05 L (130×100mm以内)

台座も自由にデザイン可能!

デスクに置いて飾れる推し活グッズの新定番!

1680

アクリルスタンド 別注のみ

図 100~
参考上代 なし
送料: 240個以上元払サービス
●材質: アクリル ●パッケージ形態: PP袋



※表記サイズ以内であれば自由な形状で作成できます。

※別注箇所: 本体オモテ面

- サイズ —
- 01 S (50×50mm以内)
 - 02 M (70×70mm以内)
 - 03 ML (100×70mm以内)
 - 04 L (130×100mm以内)
 - 05 LL (150×120mm以内)

※台座は01~02が30×30mm以内、03~05が70×70mm以内となります。



台座もデザイン可能

低価格と高品質を両立!

ファッションアイテムにも使える王道のオリジナルグッズ。

1249

缶バッジ(安全ピンタイプ) 別注のみ

図 100~
参考上代 なし
送料: 540個以上元払サービス
●材質: プリキ、紙、PET ●パッケージ形態: PP袋



※別注箇所: 本体オモテ面



使いやすい
安全ピン仕様

— サイズ —

- 01 φ31mm
- 02 φ40mm
- 03 φ54mm
- 04 φ65mm
- 05 φ75mm

目かくし用PP袋や
オリジナル台紙も
作成可能!

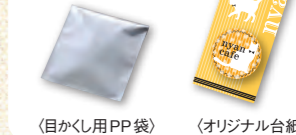

オリジナルデザインで作成可能!

ノベルティでも大人気のマスキングテープです。

1650 オリジナルマスキングテープ 別注のみ

図 150~
参考上代 なし
送料: 元払サービス
●材質: 和紙 ●本体サイズ: 15mm×7m(7m)、15mm×10m(10m)
●パッケージサイズ: φ40×15mm(7m)、φ45×15mm(10m)
●パッケージ形態: PP袋



※別注箇所: 本体、表裏ラベル

※200mmごとの繰り返し印刷になります。
(印刷の繋ぎ目に0.1mm程度の間隔が生じます)



- 01 7m
- 02 10m

ラベル部分も
作成可能!

印刷デザインを変更可能!

5柄までデザインを変えられる高精密なフルカラー不織布バッグ。

1681 デジプロバッグ(両面白)

入数 500 / 図 100~
参考上代 なし
送料: 元払サービス
●材質: 不織布 ●本体サイズ: 350×220mm(S)、400×250mm(M)、430×290mm(L)



※名入無のご注文はお受けできません。



01 Sサイズ

02 Mサイズ

03 Lサイズ

【名入例】

名入サイズ
340×280mm

名入サイズ
310×240mm

名入サイズ
260×210mm

レジャーシート

100個～

広告効果抜群！ イベントグッズの
販売用や販促品に最適です。



宣伝水

120本～

オリジナルラベルのミネラルウォーターが
フルカラーで作成可能！ スポーツ大会や
ライブイベント等、様々な場面で活躍！



ネックストラップ

オフィスやイベント、様々なシーンで
大活躍のネックストラップ。
豊富なパーツを
自由に組み合わせられます。



100個～

養生テープ

300個～

DIY・ラッピングなど、
様々な用途に使える人気アイテム！



300個～

絆創膏

絆創膏&台紙を完全オリジナルで
作成できます。製造は国産で安心
・安全。



コースター

お手軽で便利なコースターはノベルティとして大人気！
2種類のコースターで幅広い表現が可能です。



100個～

〈紙コースター〉

〈プリントラバー風コースター〉

カタログのご利用に関するご案内

スペックについて

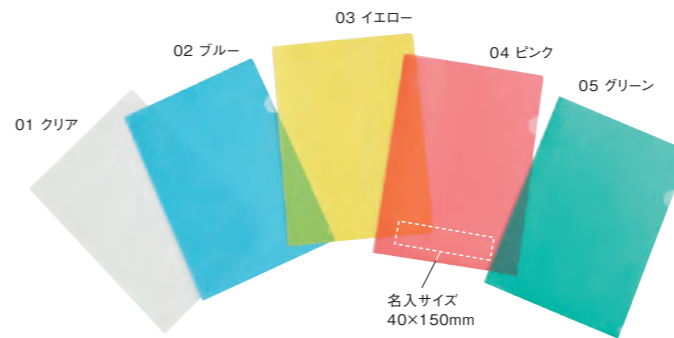

品番	1001	クリアフォルダー	商品名
入数	600	／出荷単位 100	／図 100～⑩
参考上代	¥39	(01), ¥60	(02～05)
送料	送料：別途		
商品仕様	●材質：PP(0.2mm) ●本体サイズ：310×220mm		
	※「パッケージ形態」の表記のない商品は裸となります。		
	入数：1ケース入数 出荷単位：表記単位以外の出荷不可 最小ロット：最小注文ロット(名入無の場合)		

ご注文に際して

- 表示価格には消費税は含まれておりません。
- 印刷の為、商品の色とカタログ掲載の色とが多少異なる場合がございます。あらかじめご了承ください。
- 季節商品や輸入商品を含みますので、商品によっては品切・廃番となる場合がございます。ご注文、ご提案の際には事前に在庫確認して頂きます様、お願い致します。
- 国際情勢・相場等の変動により、予告なく商品仕様や設定価格を変更させて頂く可能性もございます。あらかじめご了承ください。
- 不良品のご返品は商品到着後8日以上経過したのものについてはお受けできません。また、良品のご返品もお受けできませんのであらかじめご了承ください。
- 名入れ・別注のご注文については、原稿をデータにてご支給頂けると納期短縮にもつながります。

送料について

- 北海道・沖縄・その他離島地域へのご配送については、送料の表示内容にかかわらず、実費送料を頂戴致します。
- 分納の場合についても、上記と同様に実費送料を頂戴致します。

🐟 カタログに掲載していない商品も広く取り扱っておりますので、お気軽にお問い合わせください。

各種マークについて

- 名入れ可能マーク**
名入れ可能な商品にのみ表記されます。
(名入れ不可の商品には表記されません。)
(例) 図 100～：名入れ最小ロット100以上
- 別注(オリジナル)可能マーク**
別注可能な商品にのみ表記されます。
(別注不可の商品には表記されません。)
別注の内容は商品によって異なります。
(例) 図 1,000～：別注最小ロット1,000以上
- ケース割不可**
ケース割れ不可マーク
入数単位以外のご注文が
お受けできない商品に表記されます。
(例) 入数 200 (2)：200単位以外のご注文は
お受けできません。
- 色柄アソート**
色柄アソートマーク
色・柄の指定ができない商品に表記されます。
- 別注のみ**
別注のみマーク
既製品がなく、別注対応のみの商品に表記されます。
- 小売不可**
小売不可マーク
店頭小売販売が禁止されている商品に表記されます。
- eco**
エコロジーマーク
環境にやさしい商品に表記されます。
- 日本製マーク**
日本国内で製造・加工された商品に表記されます。
- フルカラーマーク**
フルカラー印刷が可能な商品に表記されます。
- 印刷方法マーク**
商品が対応している印刷方法を表しています。

ご注文の際には事前に在庫確認して頂きます様、お願い致します。

カタログ有効期限：2025年2月末